

TURBOFONTE®

COLLECTION

Poêles à bois

2024



*« La chaleur
d'un foyer »*

TURBO FONTE®

40 ANS DE PASSION

“

Chez TURBO FONTE nous mettons tout en œuvre pour faire de votre foyer un lieu où règne une **atmosphère de réconfort et de bien-être**. Transformez votre intérieur en un cocon où l'on se réfugie autour de la **chaleur douce** d'un poêle. Partagez des **instants chaleureux et conviviaux** en choisissant le modèle de notre gamme qui vous correspond. Parcourez et découvrez toutes les nouveautés de notre collection de poêles à bois 2024, spécialement **pensées pour vous**.

”

Marc LABATTU
Directeur général



Karl 76 + banquette Konzept (L:150 H:35)

SOMMAIRE



Jazz Pod CV

ARTY	57
AUGUSTE	109
GALA 700 S	103
JAZZ	10
- JAZZ L	25
- JAZZ L JERSEY	28
- JAZZ L MOKA	29
- JAZZ L OLLAIRE	27
- JAZZ M	13
- JAZZ M JERSEY	16
- JAZZ M MOKA	17
- JAZZ M OLLAIRE	15
- JAZZ MURAL	19
- JAZZ POD	23
- JAZZ S	20
- JAZZ XL	31
- JAZZ XL JERSEY	32
- JAZZ XL OLLAIRE	33
KARL 62/124	82
KARL 76 ET 96	84
- KARL 76 MURAL	93
- KARL 76 PIEDS	91
- KARL 76 S	87
- KARL 96 MURAL	99
- KARL 96 PIEDS	97
- KARL 96 S	95
KARL 100 DF	101
LYTHOS OLLAIRE	51
LYTHOS MOKA	53
MABLY	58
- MABLY L	67
- MABLY M	63
- MABLY M JERSEY	65
- MABLY M OLLAIRE	64
- MABLY MURAL	75
- MABLY POD	61
- MABLY S	76
- MABLY XL	69
- MABLY XL JERSEY	72
- MABLY XL MOKA	73
- MABLY XL OLLAIRE	71
OCTAVE	79
OCTAVE OPTIMA	81
RIO	55
ROMY	35
SOLVEIG	48
SOLVEIG OPTIMA	39
- SOLVEIG OPTIMA L	47
- SOLVEIG OPTIMA M	39
- SOLVEIG OPTIMA MURAL	44
- SOLVEIG OPTIMA POD	40
- SOLVEIG OPTIMA S	43
TASMANIA R	36
TIVOLI CV	105
TIVOLI F	104
425 GM	107
ACCUMULATEURS PIERRE OLLAIRE	110
BANQUETTES KONCEPT	112
SPÉCIFICATIONS TECHNIQUES.....	114

Fabricant français au cœur de l'innovation

LA QUALITÉ

TURBO FONTE développe et commercialise des inserts à bois et des poêles depuis **plus de 40 ans**. Une entreprise basée à Bordeaux qui porte les **valeurs de la convivialité et du service**.

Notre objectif, apporter une **solution de chauffage esthétique et performante** avec une vision durable.

Le service après-vente et le suivi des pièces sont assurés pendant de longues années afin de vous faire profiter de votre produit

dans le temps. Les appareils TURBO FONTE sont **distribués et installés** par un **réseau de concessionnaires exclusifs et de revendeurs spécialisés** sur l'ensemble du territoire Français. Ils sont les acteurs clés de l'évolution des poêles et cheminées pour les rendre toujours plus pratiques et fiables.

Avec plus de **120 points de vente** en France, vous trouverez forcément un Turbo Fonte près de chez vous !



● Revendeurs
○ Concessionnaires

L'INNOVATION

Le **développement des produits** est réalisé sur notre site de Pessac (33). Le **pôle innovation** intègre un bureau de design, un laboratoire interne et un atelier de prototypage.

De **nombreux brevets et innovations** ont fait notre renommée, tels que le **système VITRE CLAIRE®** et le **système GLISS'AIR®** de gestion de la combustion. Dernière nouveauté, la **technologie EFFICIENS®** avec sa triple combustion offre un rendement élevé (+ de 77 % pour le JAZZ) supérieur aux normes les plus exigeantes en Europe, avec des émissions faibles de particules.

L'ÉCOLOGIE

Suite à la directive sur l'étiquetage énergétique, vous retrouverez dans chaque fiche produit la **classe énergétique** mentionnée sur une échelle de A++ à G.

L'objectif est de vous aider à choisir des **produits plus économes en énergie** grâce à des **informations sur la performance** des appareils. Le chauffage au bois participe à la réduction de la consommation d'énergie fossile. Il permet la diminution de 90 % des émissions de dioxyde de carbone (CO₂).



Fiche du poêle à bois
JAZZ

Fiche du poêle à bois
KARL 76

ECODESIGN 2022

La directive européenne sur l'écoconception a pour but de faire progresser les appareils de chauffage avec des **performances énergétiques élevées**. Elle est appliquée depuis le 1^{er} janvier 2022, et autorise la commercialisation sur le marché européen des appareils à bois qui respectent des critères stricts en termes de rendement énergétique et d'émissions.

Tous les poêles à bois TURBO FONTE sont **éligibles ECODESIGN 2022**.

Flamme verte, le label du chauffage au bois

CONSTRUCTEUR ADHÉRENT DE LA CHARTE QUALITÉ, TURBO FONTE PROTÈGE L'ENVIRONNEMENT

TURBO FONTE s'engage à mettre sur le marché des appareils écologiques dont la conception répond à une charte de qualité exigeante en termes de rendement énergétique et de performance.

Première source d'énergie renouvelable consommée en France, le bois allie atouts environnementaux et économiques. Le succès de ce combustible, soutenu depuis plusieurs années par des incitations fiscales, passe par le développement d'appareils de chauffage de nouvelle génération, labellisés Flamme Verte, qui garantissent les meilleures performances énergétiques tout en préservant encore mieux la qualité de l'air.

Le label Flamme Verte a été lancé en 2000 par les fabricants d'appareils domestiques avec le concours de l'Agence de l'Environnement et de la Maîtrise de l'Energie (ADEME). Sa vocation : promouvoir l'utilisation du bois par des appareils de chauffage performants dont la conception répond à une charte de qualité exigeante en termes de rendement énergétique et d'émissions polluantes, sur laquelle s'engagent les fabricants d'appareils signataires de la charte Flamme Verte.

Gérée par le Syndicat des énergies renouvelables, Flamme Verte labellise les appareils indépendants de chauffage au bois et à granulés de bois : foyers fermés, inserts et poêles.

TURBO FONTE fait confiance au label et s'engage chaque année à l'amélioration sur différents points :

- Meilleures performances énergétiques
- Diminution des émissions de polluants
- Augmentation du système de contrôle des performances annoncées
- Communication auprès du consommateur



Des garanties en plus : ECONOMIES ET PERFORMANCES

C'est grâce au label Flamme Verte et à la commercialisation des premiers équipements répondant aux critères du label que d'importantes évolutions ont vu le jour. Les rendements énergétiques ont augmenté d'un minimum de 30 % en moins de 10 ans et les émissions de polluants dans les concentrations de fumées ont diminué considérablement. Ainsi, les émissions de monoxyde de carbone (CO), qui étaient supérieures à 1 % avant l'an 2000, se situent, aujourd'hui, à un maximum de 0,15 %. De leur côté, les émissions de particules ont drastiquement diminué (500 mg/Nm³ avant l'an 2000, contre un maximum de 40 mg/Nm³ actuellement pour un appareil indépendant « 7 étoiles »).

Plus le rendement de l'appareil est élevé, moins l'utilisateur consommera de bois ou de granulés, pour la même quantité de chaleur fournie. Les performances énergétiques et environnementales des appareils Flamme Verte sont contrôlées dans des laboratoires, notifiés par la Commission Européenne, dont les essais donnent, par ailleurs, accès au marquage CE.

Tout signataire de la charte Flamme Verte pour les appareils indépendants au bois est tenu de respecter des critères techniques et se soumet à des prélèvements de contrôle aléatoires de ses appareils. De plus, pour chaque signataire de la charte « Appareils indépendants », un appareil choisi au hasard, est prélevé et confié à un laboratoire notifié qui vérifie si les performances indiquées sur l'étiquette correspondent aux annonces. Si tel n'est pas le cas, l'appareil est déclassé ou retiré des listes Flamme Verte.

Dorénavant afin d'accompagner le développement du chauffage au bois domestique (objectif de 10,7 millions de foyers équipés en 2035), le label Flamme Verte souhaite accompagner les professionnels en assurant des messages tournés vers la qualité à tous les niveaux de la filière : un bon appareil, bien installé, bien entretenu régulièrement et alimenté par un combustible bois de qualité.

Les avantages de nos poêles à bois



EFFICIENS

EFFICIENS®

Le système de triple combustion permet de brûler les particules et les gaz contenus dans les fumées. Il améliore le rendement de votre poêle, économise du bois et rend la combustion plus propre. Un raccord direct permet de connecter l'air extérieur nécessaire à la combustion du foyer.



RE 2020

RE 2020

Les appareils TURBO FONTE qui affichent le logo RE 2020 sont compatibles avec les maisons neuves basse consommation.

L'appareil doit être également conçu pour une combustion plus étanche avec un très faible degré de fuite à l'air ambiant. TURBO FONTE valide l'étanchéité des poêles lorsque le taux de fuite est inférieur à 3m³/h sous 10 Pa de pression.



RACCORDABLE AIR EXTÉRIEUR

RACCORDABLE AIR EXTÉRIEUR

L'air de combustion est canalisé depuis l'extérieur de la maison. Cela améliore les performances de l'insert car ce dernier ne prélève pas l'air chaud de la maison.



GLISS'AIR

GLISS'AIR®

Ce système unique de gestion d'air primaire, secondaire et tertiaire comporte de nombreux avantages :

- Contrôle de manière très précise et équilibrée l'air nécessaire à la combustion.
- Augmente ou diminue la taille des flammes à votre convenance.
- Maîtrise de la quantité de chaleur que votre poêle va diffuser.



VITRE CLAIRE

VITRE CLAIRE®

Grâce à cette innovation de TURBO FONTE, seul un nettoyage hebdomadaire est préconisé, de manière à profiter d'une excellente vision du feu. C'est une évolution considérable qui donne déjà satisfaction à des dizaines de milliers d'utilisateurs.



Jazz L Moka

Les matériaux

COULEUR DU CORPS :



Noir

HABILLAGES ET DESSUS : PIERRE NATURELLE



Pierre Ollaïre



Moka crème



Pierre Jersey

CÉRAMIQUE

La céramique est un produit entièrement naturel fabriqué à partir d'eau, d'argile et de chamotte. Elle emmagasine la chaleur et la restitue ensuite dans le temps avec un rayonnement plus homogène.

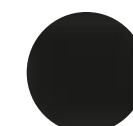

Noir



Bordeaux



Blanc mat



Cerise



Taupe



Silver

JAZZ :

Une technologie, des déclinaisons



Jazz M Ollaire

Dessus en fonte | Poignées discrètes | Vitre sérigraphiée



Design et Panoramique

Le JAZZ est un poêle élégant et rond avec un faible encombrement. Il est peu profond (43 cm) grâce à sa forme plate à l'arrière. Il est équipé d'une vitre sérigraphiée courbe et panoramique. Son élégant dessus en fonte assure une forte inertie et résistance thermique. Ses poignées noires esthétiques et discrètes donnent accès aux organes de gestion d'arrivée d'air.

La technologie Efficiens®

**PLUS DE PLAISIR, PLUS DE PERFORMANCE !
LA TRIPLE COMBUSTION : DES ÉMISSIONS FAIBLES DE PARTICULES AVEC UN RENDEMENT ÉLEVÉ**

- **AIR PRIMAIRE :**
L'air arrive sous la grille à bois ajourée. Il permet notamment d'ajuster la durée de la combustion et la puissance souhaitée.
- **AIR SECONDAIRE :**
L'air est distribué vers la vitre du foyer en partie supérieure de manière à s'échanger en glissant du haut vers le bas de la vitre. Cet air est réglable et se met au point en fonction du tirage.
- **AIR TERTIAIRE :**
L'air préchauffé dans la double paroi arrière sort des multiples orifices situés sur la plaque de fond du foyer. Ces trous sont situés à la hauteur idéale car ils projettent l'air au travers des premiers gaz dont une partie s'enflamme spontanément. La post-combustion est essentielle pour la qualité du feu. Elle assure un taux bas de monoxyde de carbone (CO) et des émissions de particules faibles.



Puissance variable

Le JAZZ s'adapte à de nombreuses habitations avec sa puissance variable de 4 et 7 kW. Il offre des performances élevées (FLAMME VERTE 7 étoiles) sur chacune des puissances grâce à ses deux grilles foyères adaptées.

Vitre Claire®

L'air secondaire descend le long de la vitre. Il permet de diminuer fortement le dépôt des suies et de profiter pleinement de la vision du feu.

Gliss'Air®

Le Gliss'Air apporte une simplicité d'utilisation grâce à un système unique de gestion d'air primaire, secondaire et tertiaire. Il permet de régler de manière très précise et équilibrée l'air nécessaire à la combustion.

En savoir plus :



Étanche et Raccordable à l'air extérieur

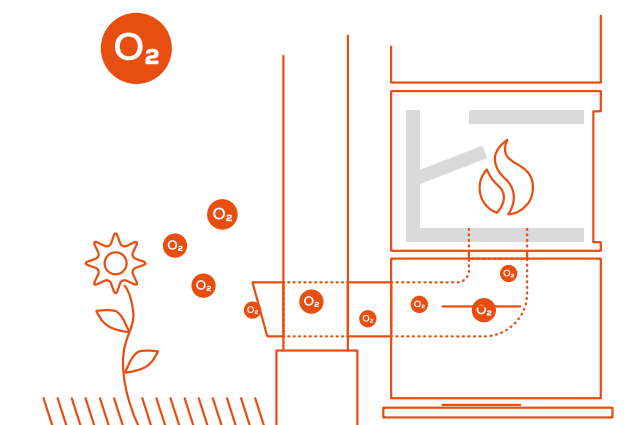

Le poêle JAZZ peut être connecté directement à l'air extérieur nécessaire à la combustion. Ce système est indépendant des VMC et des hottes aspirantes, il est compatible BBC grâce à sa forte étanchéité (débit de fuite <math><3\text{m}^3/\text{h}</math> sous 10 Pa de pression).

Flamme Verte

Ces modèles possèdent des rendements élevés pour une meilleure économie de bois. Ils sont FLAMME VERTE et sont également conformes aux exigences ECO-DESIGN 2022. Ils ont été conçus afin de respecter des critères environnementaux exigeants sur les principes du développement durable.



Jazz XL CV

Skamolex 900™

La chambre de combustion est doublée en panneaux réfractaires SKAMOLEX 900™ pour une optimisation de la température de combustion à l'intérieur du poêle. Les panneaux SKAMOLEX 900™ sont produits à partir d'une roche, le silicate de magnésium, exfoliée et moulée qui leur donnent une surface pressée, lisse et renforcée, et réduit ainsi leur usure.



JAZZ M

Le JAZZ avec sa forme ronde et l'arrière plat facilite son agencement. Il est équipé de deux grilles foyères de 4 et 7 kW qui optimisent les performances, il se positionne ainsi en Flamme Verte 7 étoiles sur les deux puissances. La combustion est régulée avec le GLISS'AIR qui gère de façon précise l'admission d'air primaire et secondaire.

4 kW
Puissance nominale
77,3 %
Rendement

35 cm
Longueur
des bûches
A Classe
énergétique

7 kW
Puissance nominale
77,8 %
Rendement

35 cm
Longueur
des bûches
A Classe
énergétique



Acier noir
L 51 - P 43 - H 110



Acier noir
côtés vitrés
L 51 - P 43 - H 110

DÉTAILS



RE 2020



RACCORDABLE
AIR EXTÉRIEUR



GLISS'AIR



EFFICIENS



VITRE
CLAIRE



Découvrez la vidéo :





JAZZ M OLLAIRE

Le JAZZ M Ollaire, un poêle compact, élégant qui s'adapte à toutes les pièces. Sa large chambre de combustion peut accueillir des bûches de 35 cm, idéal pour une belle vision de la flamme. Il est équipé de deux grilles foyères de 4 et 7 kW afin d'optimiser les performances et de proposer ainsi, un appareil labellisé Flamme verte 7 étoiles.

4 kW
Puissance nominale
77,3 %
Rendement

35 cm
Longueur
des bûches

A Classe
énergétique

7 kW
Puissance nominale
77,8 %
Rendement

35 cm
Longueur
des bûches

A Classe
énergétique



Pierre ollaire
L 54 - P 44 - H 111

DÉTAILS



RE 2020



RACCORDABLE
AIR EXTÉRIEUR



GLISSAIR



EFFICIENS



VITRE
CLAIRE





JAZZ M JERSEY

Profitez d'une chaleur idéale après l'extinction du feu avec le JAZZ M Jersey. Ce poêle à bois élégant et rond, est habillé en pierre Jersey, une pierre de caractère avec de fortes capacités d'accumulation. Labellisé Flamme Verte 7*, ce poêle peu profond grâce à sa forme plate à l'arrière s'adapte à tous les intérieurs.



Pierre jersey
L 54 - P 44 - H 111

4 kW
Puissance nominale
77,3 %
Rendement

35 cm
Longueur
des bûches

A Classe
énergétique

7 kW
Puissance nominale
77,8 %
Rendement

35 cm
Longueur
des bûches

A Classe
énergétique

DÉTAILS

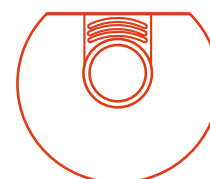

JAZZ M MOKA

Découvrez le JAZZ M MOKA, un poêle à l'arrière plat qui convient à tous les agencements. Son revêtement en pierre naturelle MOKA Crème apportera à coup sûr, une touche douce et agréable à votre intérieur. Ce poêle à bois, est équipé de la technologie TURBO FONTE GLISS'AIR, qui gère de façon précise l'admission d'air primaire et secondaire.



Pierre moka
L 54 - P 44 - H 111



JAZZ MURAL

Un côté chaleureux et suspendu dans le temps avec ce poêle JAZZ MURAL. Disponible avec ou sans côtés vitrés, ce poêle à bois suspendu élégant s'adapte à toutes les habitations. Ce poêle scandinave est équipé d'une vitre sérigraphiée noire qui offre une belle vision des flammes. Sa forme ronde avec l'arrière plat permet d'optimiser son agencement. Il est également équipé de deux grilles foyères de 4 et 7 kW qui optimisent les performances, il se positionne ainsi en Flamme verte 7 étoiles.

4 kW
Puissance nominale
77,3 %
Rendement

35 cm
Longueur
des bûches
A Classe
énergétique

7 kW
Puissance nominale
77,8 %
Rendement

35 cm
Longueur
des bûches
A Classe
énergétique



Acier noir
L 51 - P 43 - H 76



Acier noir
côtés vitrés
L 51 - P 43 - H 76

DÉTAILS



RE 2020



RACCORDABLE
AIR EXTÉRIEUR



GLISS'AIR



EFFICIENS



VITRE
CLAIRE





Jazz S + banquette Gustave



Découvrez la vidéo :



JAZZ S

Ce poêle design et de forme ronde se pose sur une banquette ou en insertion dans une cheminée. TURBO FONTE propose deux solutions de banquettes : la « KONCEPT » qui est personnalisable (à retrouver page 112), et la « GUSTAVE », que vous pouvez découvrir ci-contre.

4 kW
Puissance nominale

35 cm
Longueur des bûches

77,3 %
Rendement

A Classe énergétique

7 kW
Puissance nominale

35 cm
Longueur des bûches

77,8 %
Rendement

A Classe énergétique

BANQUETTE GUSTAVE

Que ce soit pour ajouter un mobilier design à votre intérieur, pour réhausser votre poêle ou pour le sublimer, la **BANQUETTE GUSTAVE** est là pour vous !

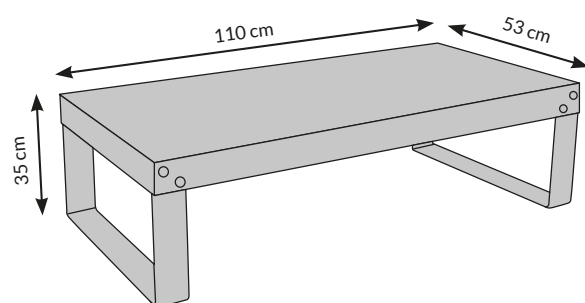

DÉTAILS



Acier noir
L 51 - P 43 - H 76



Acier noir
côtés vitrés
L 51 - P 43 - H 76



Découvrez la vidéo :



JAZZ POD

Le JAZZ POD possède un pied qui rehausse sa chambre de combustion. Il offre ainsi une vision panoramique du feu. Il peut être raccordé à l'air extérieur par le pied ou bien à l'arrière.

4 kW Puissance nominale	35 cm Longueur des bûches	7 kW Puissance nominale	35 cm Longueur des bûches
77,3 % Rendement	A Classe énergétique	77,8 % Rendement	A Classe énergétique



Acier noir
L 51 - P 43 - H 116

Acier noir
côtés vitrés
L 51 - P 43 - H 116

DÉTAILS





JAZZ L

Le poêle JAZZ L est décliné en 5 versions : acier, côtés vitrés, jersey, moka et pierre ollaire. Il est équipé de deux grilles foyères de 4 et 7 kW qui optimisent les performances et possède un kit d'accumulateurs de pierre ollaire de 33 kg pour une diffusion plus longue et plus douce de la chaleur. La combustion est régulée avec le GLISS'AIR qui gère de façon précise l'admission d'air primaire et secondaire.

4 kW Puissance nominale
77,3 % Rendement
A Classe énergétique

35 cm Longueur des bûches

7 kW Puissance nominale
77,8 % Rendement
A Classe énergétique

35 cm Longueur des bûches



Acier noir
L 51 - P 43 - H 125



Acier noir
côtés vitrés
L 51 - P 43 - H 125

DÉTAILS



Inclus :
Accumulateur de chaleur
de 33 kg de pierre ollaire.

Découvrez la vidéo :





JAZZ L OLLAIRE

Profiter d'une chaleur douce et agréable pendant plusieurs heures, c'est ce que propose le poêle à bois JAZZ L OLLAIRE. Ce poêle compact et élégant est habillé de pierre ollaire, une pierre naturelle emmagasinant la chaleur pour mieux la restituer dans le temps. Sa forme ronde avec l'arrière plat permet d'optimiser son agencement. Il est équipé de deux grilles foyères de 4 et 7 kW qui optimisent les performances, il se positionne ainsi en Flamme verte 7 étoiles.

4 kW
Puissance nominale
77,3 %
Rendement

35 cm
Longueur
des bûches
A Classe
énergétique

7 kW
Puissance nominale
77,8 %
Rendement

35 cm
Longueur
des bûches
A Classe
énergétique



Pierre ollaire
L 54 - P 44 - H 126

DÉTAILS

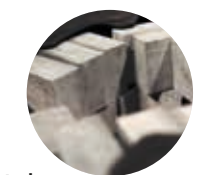

Inclus :
Accumulateur de chaleur
de 33 kg de pierre ollaire.

Découvrez la vidéo :





JAZZ L JERSEY

Le poêle JAZZ L et son habillage en pierre d'accumulation JERSEY. Cet habillage en pierre naturelle accumule la chaleur pour la restituer efficacement sur la durée, jusqu'à plusieurs heures après l'extinction du feu. Sa forme ronde avec l'arrière plat permet d'optimiser son agencement. Il est équipé de deux grilles foyères de 4 et 7 kW qui optimisent les performances.



Pierre jersey
L 54 - P 44 - H 126

4 kW
Puissance nominale
77,3 %
Rendement

35 cm
Longueur
des bûches

A Classe
énergétique

7 kW
Puissance nominale
77,8 %
Rendement

35 cm
Longueur
des bûches

A Classe
énergétique

DÉTAILS



Inclus :
Accumulateur de chaleur
de 33 kg de pierre ollaire.



Pierre moka
L 54 - P 44 - H 126

JAZZ L MOKA

Une forme élégante et ronde qui s'adapte à tous les intérieurs, c'est le JAZZ L Moka. Il est équipé d'un kit d'accumulation en pierre ollaire de 33 kg afin d'assurer une diffusion douce de la chaleur, jusqu'à plusieurs heures après extinction du feu. Positionné flamme verte 7 étoiles, cet appareil possède la technologie GLISS'AIR, qui gère de façon précise l'admission d'air primaire et secondaire.



JAZZ XL

Le poêle JAZZ XL est un modèle élancé qui se décline en 4 versions : acier, côtés vitrés, jersey et pierre ollaire. Il est équipé de deux grilles foyères de 4 et 7 kW qui optimisent les performances et possède un kit d'accumulateurs de pierre ollaire de 50 kg pour une diffusion plus longue et plus douce de la chaleur. La combustion est régulée avec le GLISS'AIR qui gère de façon précise l'admission d'air primaire et secondaire.

4 kW
Puissance nominale
77,3 %
Rendement

35 cm
Longueur
des bûches
A Classe
énergétique

7 kW
Puissance nominale
77,8 %
Rendement

35 cm
Longueur
des bûches
A Classe
énergétique



Acier noir
L 51 - P 43 - H 148



Acier noir
côtés vitrés
L 51 - P 43 - H 148

DÉTAILS



RE 2020



RACCORDABLE
AIR EXTÉRIEUR



GLISS'AIR



EFFICIENTS



VITRE
CLAIRE



Flamme
VERTE

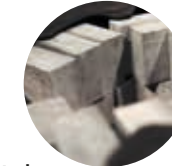

Inclus :
Accumulateur de chaleur
de 50 kg de pierre ollaire.

Découvrez la vidéo :





Découvrez la vidéo :



JAZZ XL JERSEY

Un habillage élégant et naturel pour le poêle JAZZ XL, la pierre JERSEY. Cette pierre naturelle emmagasine la chaleur pour mieux la restituer dans le temps au sein de votre foyer. Ce poêle à la forme ronde et à l'arrière plat lui permet de s'adapter à différents agencements. Equipé de deux grilles foyères de 4 et 7 kW, il optimise les performances lui permettant de se positionner en Flamme Verte 7 étoiles.



Pierre jersey
L 54 - P 44 - H 149

4 kW
Puissance nominale
77,3 %
Rendement

35 cm
Longueur
des bûches

A Classe
énergétique

7 kW
Puissance nominale
77,8 %
Rendement

35 cm
Longueur
des bûches

A Classe
énergétique

DÉTAILS

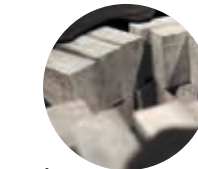

Inclus :
Accumulateur de chaleur
de 50 kg de pierre ollaire.



Pierre ollaire
L 54 - P 44 - H 149

JAZZ XL OLLAIRE

Le poêle JAZZ XL en pierre ollaire est un appareil compact et élégant. Profitez des avantages de l'accumulation de chaleur. La pierre ollaire est une pierre naturelle qui a la capacité d'accumuler la chaleur puis de la restituer des heures après extinction du feu. Ce poêle massif de 217 kg offre une excellente conductivité thermique.



ROMY

Le ROMY est un poêle totalement rond, lui permettant de devenir le centre de votre pièce ! Ce poêle élégant en acier noir, bénéficie d'une belle chambre de combustion pouvant accueillir des bûches de 35 cm. Sa porte s'ouvre facilement grâce à une poignée verticale.

4 kW
Puissance nominale
77,3 %
Rendement

35 cm
Longueur
des bûches
A Classe
énergétique

7 kW
Puissance nominale
77,8 %
Rendement

35 cm
Longueur
des bûches
A Classe
énergétique



Acier noir
L 51 - P 50 - H 120

DÉTAILS



Découvrez la vidéo :

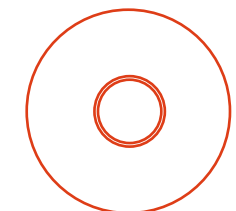



Découvrez la vidéo :

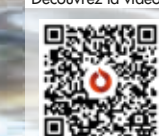

TASMANIA R

Le TASMANIA R est un poêle scandinave qui offre une large palette de couleurs et d'habillages (acier, céramique et pierre ollaire). Il est pensé dans les moindres détails avec une tirette de gestion commune des arrivées d'air, une poignée froide et un système de fermeture de porte à 3 points.

6 kW
Puissance nominale

33 cm
Longueur des bûches

81,9 %
Rendement

A+ Classe énergétique

DÉTAILS



Céramique noir
L 52 - P 42 - H 106



Céramique blanc mat
L 52 - P 42 - H 106



Céramique silver
L 52 - P 42 - H 106



Céramique taupe
L 52 - P 42 - H 106



Céramique bordeaux
L 52 - P 42 - H 106



Céramique cerise
L 52 - P 42 - H 106



Pierre ollaire
L 52 - P 42 - H 106



Acier noir
L 52 - P 42 - H 103



Découvrez la vidéo :



SOLVEIG OPTIMA M

Le SOLVEIG OPTIMA offre une vision panoramique du feu grâce à sa forme ovale et sa vitre sérigraphiée. Avec sa chambre de combustion profonde, il peut recevoir des bûches de 35 cm. Il est disponible en plusieurs finitions : acier, céramique et pierre ollaire.

6 kW

Puissance nominale

35 cm

Longueur
des bûches

83,6 %

Rendement

A+

Classe
énergétique



Acier noir
L 63 - P 40 - H 110



Pierre ollaire
L 63 - P 40 - H 112



Céramique blanc mat
L 63 - P 40 - H 112



Céramique noir
L 63 - P 40 - H 112

DÉTAILS



RE 2020



RACCORDABLE
AIR EXTÉRIEUR



VITRE
CLAIRE





Découvrez la vidéo :



SOLVEIG OPTIMA POD

Le poêle SOLVEIG OPTIMA POD est fixé sur un pied avec une chambre de combustion orientable de 45° vers la droite ou la gauche. En position centrale, il tourne à 360° pour une vision intégrale dans la pièce. Il séduira tous les amateurs de chauffage qui cherchent le plaisir du feu avec des bûches allant jusqu'à 35 cm.

6 kW
Puissance nominale

35 cm
Longueur des bûches

83,6 %
Rendement

A+ Classe énergétique

DÉTAILS



RE 2020



RACCORDABLE
AIR EXTÉRIEUR



360°
Socle pivotant



VITRE
CLAIRE

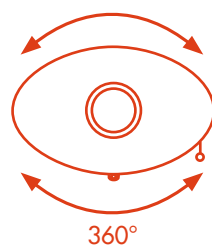

Acier noir
L 63 - P 40 - H 101



Céramique noir
L 63 - P 40 - H 104



Céramique blanc mat
L 63 - P 40 - H 104



Pierre ollaire
L 63 - P 40 - H 104



Solveig Optima S + banquette Konzept (L:117 H:35)

SOLVEIG OPTIMA S

Ce poêle design et de forme ovale se pose sur une banquette ou en insertion dans une cheminée. Il est pensé dans les moindres détails avec une tirette de gestion commune des arrivées d'air, une poignée froide et un système de fermeture de porte à 3 points.

6 kW
Puissance nominale

35 cm
Longueur
des bûches

83,6 %
Rendement

A+ Classe
énergétique



Acier noir
L 63 - P 40 - H 70



Céramique noir
L 63 - P 40 - H 74



Céramique blanc mat
L 63 - P 40 - H 74



Pierre ollaire
L 63 - P 40 - H 74

DÉTAILS



RE 2020



RACCORDABLE
AIR EXTÉRIEUR



VITRE
CLAIRE



Découvrez la vidéo :

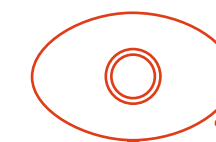



Découvrez la vidéo :



(céramique)

Découvrez la vidéo :



(ollaire)

SOLVEIG OPTIMA MURAL

Le poêle à bois SOLVEIG OPTIMA MURAL se suspend au mur et dégage ainsi le sol. Il peut être positionné à la hauteur souhaitée et ravira les amateurs de belle vision du feu avec des bûches de 35 cm. Il est proposé en 3 finitions : acier, céramique et pierre ollaire avec une puissance de 6 kW.

DÉTAILS



RE 2020



RACCORDABLE
AIR EXTÉRIEUR



VITRE
CLAIRE

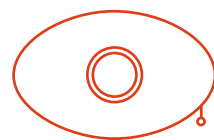

6 kW
Puissance nominale

35 cm
Longueur
des bûches

83,6 %
Rendement

A+ Classe
énergétique



Acier noir
L 63 - P 40 - H 70



Céramique noir
L 63 - P 40 - H 72



Céramique blanc mat
L 63 - P 40 - H 72



Pierre ollaire
L 63 - P 40 - H 72



Découvrez la vidéo :



SOLVEIG OPTIMA L

Le poêle possède un kit d'accumulateurs en pierre ollaire de 28 kg. Il permet d'accumuler une partie de la chaleur et de la restituer d'une manière douce et confortable. Il est disponible dans différentes versions : acier, céramique et pierre ollaire.

6 kW

Puissance nominale

35 cm

Longueur
des bûches

83,6 %

Rendement

A+

Classe
énergétique



Acier noir
L 63 - P 40 - H 123



Pierre ollaire
L 63 - P 40 - H 123



Céramique blanc mat
L 63 - P 40 - H 125



Céramique noir
L 63 - P 40 - H 125

DÉTAILS



RE 2020



RACCORDABLE
AIR EXTÉRIEUR



VITRE
CLAIRE



Inclus :
Accumulateurs de chaleur
de 28 kg de pierre ollaire.



Découvrez la vidéo :



SOLVEIG

Le poêle SOLVEIG possède une chambre de combustion orientable de 45° vers la droite ou la gauche. Sa généreuse chambre de combustion accueille des bûches de 40 cm pour une puissance nominale de 9 kW. Il se décline dans un grand nombre de versions : acier, céramique et pierre ollaire.

9 kW Puissance nominale
40 cm Longueur des bûches
79,5 % Rendement
A Classe énergétique

POÊLE ÉGALEMENT DE PN 6kW
Rdt : 80,1 % - CO 13% O₂ : 0,09 %

DÉTAILS

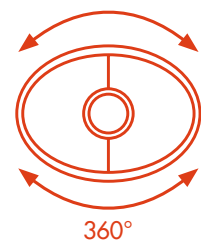

Acier noir
L 65 - P 46 - H 105



Céramique noir
L 67 - P 47 - H 107



Céramique blanc
L 67 - P 47 - H 107



Pierre ollaire
L 67 - P 47 - H 107



LYTHOS

Le LYTHOS est équipé de 125 kg de pierres d'accumulation situées au dessus et à l'arrière de la chambre de combustion. Il continue ainsi à rayonner jusqu'à 8h après la fin de la combustion.

Il a été pensé dans les moindres détails avec une porte étanche, une chambre de combustion en SKAMOLEX 900 moulée haute densité et deux grilles foyères de 4 et 7 kW.

La combustion est régulée avec le GLISS'AIR qui gère de façon précise l'admission d'air primaire et secondaire.

4 kW
Puissance nominale
77,3 %
Rendement

35 cm
Longueur
des bûches
A Classe
énergétique

7 kW
Puissance nominale
77,8 %
Rendement

35 cm
Longueur
des bûches
A Classe
énergétique



Pierre ollaire
L 55 - P 55 - H 144



Pierre Moka
L 55 - P 55 - H 144

DÉTAILS



RE 2020



RACCORDABLE
AIR EXTÉRIEUR



GLISS'AIR



EFFICIENTS



VITRE
CLAIRE



Inclus :
Accumulateurs de chaleur
de 125 kg de pierre ollaire

Découvrez la vidéo :







RIO

Le poêle RIO réinvente le concept de poêle cheminée avec un appareil très panoramique (bûches de 60 cm) et compact. Ce poêle scandinave de convection est un appareil aux lignes sobres et modernes. Sa double structure en acier (corps de chauffe et carénage) apporte un chauffage performant et rapide. Il est équipé de plaques réfractaires haute résistance en chamotte. La double combustion se contrôle grâce à deux tirettes de gestion d'air primaire et secondaire.

9 kW Puissance nominale
60 cm Longueur des bûches
79,5 % Rendement
A Classe énergétique



Acier noir
L 81 - P 41 - H 88



Dessus pierre ollaire et acier noir
L 81 - P 41 - H 92

DÉTAILS

Découvrez la vidéo :

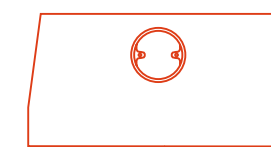



ARTY

Le poêle ARTY combine vision panoramique du feu et une belle capacité de chargement avec des bûches de 45 cm de profondeur. Il possède une grande porte vitrée. Cet appareil est étanche et compatible RE 2020.

6,8 kW Puissance nominale
45 cm Longueur des bûches
80,7 % Rendement
A+ Classe énergétique



Acier noir
L 69 - P 42 - H 90



Pierre ollaire
L 74 - P 42 - H 92



Céramique blanc mat
L 74 - P 42 - H 92



Céramique noir
L 74 - P 42 - H 92

DÉTAILS

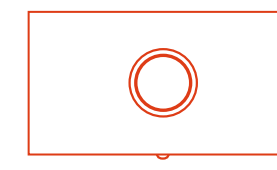

MABLY : Une technologie, des déclinaisons



Dessus en fonte | Poignées discrètes | Vitre sérigraphiée

Design et Panoramique

Le MABLY est un poêle ovale à la fois pratique, esthétique et généreux. Il offre une vision très panoramique du feu avec sa large chambre de combustion qui peut être alimentée avec des bûches de 50 cm.

Il est équipé d'une grande vitre sérigraphiée courbe. Son élégant dessus en fonte assure une forte inertie et résistance thermique. Ses poignées noires esthétiques et discrètes donnent accès aux organes de gestion d'arrivée d'air.



Étanche et Raccordable à l'air extérieur

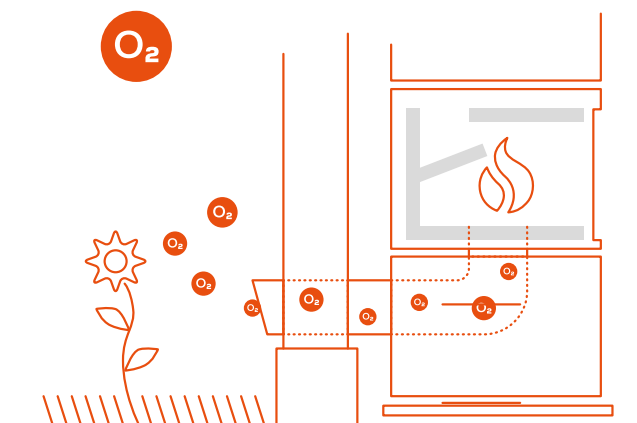

Le poêle MABLY peut être connecté directement à l'air extérieur nécessaire à la combustion. Ce système est indépendant des VMC et des hottes aspirantes, il est compatible BBC grâce à sa forte étanchéité (débit de fuite <math>< 3\text{m}^3/\text{h}</math> sous 10 Pa de pression).

Flamme Verte

Ces modèles possèdent des rendements élevés pour une meilleure économie de bois. Ils sont FLAMME VERTE et sont également conformes aux exigences ECO-DESIGN 2022. Ils ont été conçus afin de respecter des critères environnementaux exigeants sur les principes du développement durable.



La technologie Efficiens®

**PLUS DE PLAISIR, PLUS DE PERFORMANCE !
LA TRIPLE COMBUSTION : DES ÉMISSIONS FAIBLES DE PARTICULES
AVEC UN RENDEMENT ÉLEVÉ**

- **AIR PRIMAIRE :**
l'air arrive sous la grille à bois ajourée. Il permet notamment d'ajuster la durée de la combustion et la puissance souhaitée.
- **AIR SECONDAIRE :**
l'air est distribué vers la vitre du foyer en partie supérieure de manière à s'échanger en glissant du haut vers le bas de la vitre. Cet air est réglable et se met au point en fonction du tirage.
- **AIR TERTIAIRE :**
l'air préchauffé dans la double paroi arrière sort des multiples orifices situés sur la plaque de fond du foyer. Ces trous sont situés à la hauteur idéale car ils projettent l'air au travers des premiers gaz dont une partie s'enflamme spontanément. La post-combustion est essentielle pour la qualité du feu. Elle assure un taux bas de monoxyde de carbone (CO) et des émissions de particules faibles.



Puissance variable

Le MABLY s'adapte à de nombreuses habitations avec sa puissance variable de 5 à 10 kW. Il offre des performances élevées sur chacune des puissances grâce à ses deux grilles foyères adaptées.

Vitre Claire®

L'air secondaire descend le long de la vitre. Il permet de diminuer fortement le dépôt des suies et de profiter pleinement de la vision du feu.

Gliss'Air®

Le Gliss'Air apporte une simplicité d'utilisation grâce à un système unique de gestion d'air primaire, secondaire et tertiaire. Il permet de régler de manière très précise et équilibrée l'air nécessaire à la combustion.

En savoir plus :



Mably XL Ollaire

Skamolex 900™

La chambre de combustion est doublée en panneaux réfractaires SKAMOLEX 900™ pour une optimisation de la température de combustion à l'intérieur du poêle. Les panneaux SKAMOLEX 900™ sont produits à partir d'une roche, le silicate de magnésium, exfoliée et moulée qui leur donnent une surface pressée, lisse et renforcée, et réduit ainsi leur usure.



MABLY POD

Conçu avec des matériaux modernes et résistants, le poêle à bois MABLY est à la fois pratique et généreux. Il peut être alimenté avec des bûches de 50 cm. Ce poêle à bois sur pied apporte élégance et une vision panoramique du feu.

5 kW Puissance nominale	50 cm Longueur des bûches	10 kW Puissance nominale	50 cm Longueur des bûches
80,3 % Rendement	A+ Classe énergétique	77,9 % Rendement	A Classe énergétique



Acier noir
L78 - P 48 - H 101

DÉTAILS



Découvrez la vidéo :

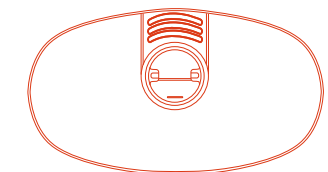



MABLY M

Une belle vision de la flamme grâce à sa chambre de combustion pouvant accueillir des bûches de 50 cm. Le poêle à bois MABLY M est équipé de deux grilles foyères de 5 et 10 kW qui optimisent les performances, il se positionne ainsi en Flamme Verte 7 étoiles sur les deux puissances. La combustion est régulée avec le GLISS'AIR qui gère de façon précise l'admission d'air primaire et secondaire.

5 kW
Puissance nominale
80,3 %
Rendement
A+ Classe énergétique

50 cm
Longueur
des bûches

10 kW
Puissance nominale
77,9 %
Rendement
A Classe énergétique

50 cm
Longueur
des bûches



Acier noir
L 78 - P 48 - H 98

DÉTAILS



Découvrez la vidéo :

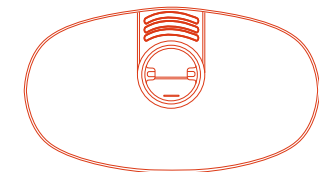



Découvrez la vidéo :



MABLY M OLLAIRE

Le poêle MABLY M OLLAIRE permet à la fois de chauffer rapidement et d'accumuler une partie de la chaleur puis de la restituer de manière douce et confortable. Il peut être alimenté avec des bûches de 50 cm.



Pierre ollaire
L 78 - P 48 - H 98

5 kW
Puissance nominale
80,3 %
Rendement **A+** Classe énergétique

50 cm
Longueur
des bûches

10 kW
Puissance nominale
77,9 %
Rendement **A** Classe énergétique

50 cm
Longueur
des bûches

DÉTAILS

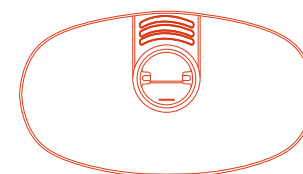

flamme
VERTE

MABLY M JERSEY

Le poêle à bois MABLY M JERSEY est à la fois pratique, esthétique et généreux. Il possède une large vitre qui donne une vision panoramique du feu. Son habillage en pierre naturelle JERSEY lui rajoute un cachet particulier qui s'adapte parfaitement à votre intérieur.



Pierre jersey
L 78 - P 48 - H 98



MABLY L

Le MABLY s'adapte à de nombreuses habitations avec sa puissance variable de 5 à 10 kW. Il offre des performances élevées sur chacune des puissances grâce à ses deux grilles foyères adaptées. Sous son habillage élégant en acier noir, vous trouverez un kit de 75 kg d'accumulateur de chaleur en pierre ollaire, permettant au MABLY L de diffuser de la chaleur pendant plusieurs heures après l'extinction du feu.

5 kW
Puissance nominale
80,3 %
Rendement

50 cm
Longueur
des bûches

A+ Classe
énergétique

10 kW
Puissance nominale
77,9 %
Rendement

50 cm
Longueur
des bûches

A Classe
énergétique



Acier noir
L 78 - P 48 - H 118

DÉTAILS

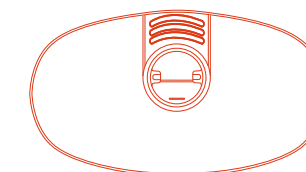

Inclus :
Accumulateurs de chaleur
de 75 kg de pierre ollaire.



MABLY XL

Une belle vue panoramique du feu pour ce poêle chaleureux. Avec son kit d'accumulation (93 kg) intégré au dessus de sa chambre de combustion et sur les côtés, profitez d'une restitution douce de la chaleur jusqu'à plusieurs heures après l'extinction du feu. Il est équipé de deux grilles foyères de 5 et 10 kW qui optimisent les performances. Il peut être alimenté avec des bûches de 50 cm.

5 kW
Puissance nominale
80,3 %
Rendement
A+ Classe énergétique

50 cm
Longueur
des bûches

10 kW
Puissance nominale
77,9 %
Rendement
A Classe énergétique



Acier noir
L 78 - P 48 - H 131

DÉTAILS

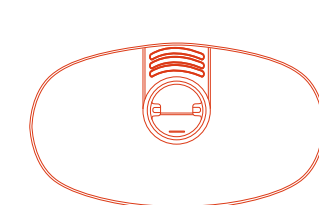

Inclus :
Accumulateurs de chaleur
de 93 kg de pierre ollaire.

MABLY XL OLLAIRE

Le poêle à bois MABLY XL est à la fois pratique, esthétique et généreux, habillé intégralement en pierre ollaire. Il possède également des briques d'accumulation (65 kg) situées au-dessus de la chambre de combustion. Cela permet d'accumuler une partie de la chaleur pour une restitution douce et confortable après l'extinction du feu. Il est équipé de deux grilles foyères de 5 et 10 kW qui optimisent les performances. Il peut être alimenté avec des bûches de 50 cm.

5 kW Puissance nominale	50 cm Longueur des bûches	10 kW Puissance nominale	50 cm Longueur des bûches
80,3 % Rendement	A+ Classe énergétique	77,9 % Rendement	A Classe énergétique



Pierre ollaire
L 78 - P 48 - H 131

DÉTAILS

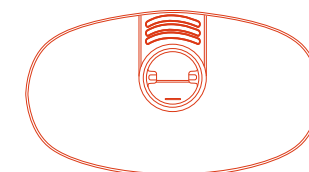

Inclus :
Accumulateurs de chaleur de 65 kg de pierre ollaire.

Découvrez la vidéo :





MABLY XL JERSEY

Le MABLY XL JERSEY est habillé de pierre jersey et contient également 65 kg d'accumulateur de chaleur en pierre ollaire qui restitue la chaleur. Avec ce dispositif, l'appareil est en capacité de restituer la chaleur jusqu'à 6 heures après l'extinction du feu. La combustion est régulée avec le GLISS'AIR qui gère de façon précise l'admission d'air primaire et secondaire.



Pierre jersey
L 78 - P 48 - H 131

5 kW
Puissance nominale
80,3 %
Rendement **A+** Classe énergétique

50 cm
Longueur
des bûches

10 kW
Puissance nominale
77,9 %
Rendement **A** Classe énergétique

50 cm
Longueur
des bûches



DÉTAILS

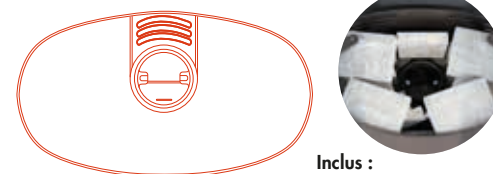

Inclus :
Accumulateurs de chaleur
de 65 kg de pierre ollaire.

MABLY XL MOKA

Le poêle MABLY XL MOKA est conçu avec des matériaux modernes et élégant. Son design en pierre naturelle MOKA en fait un meuble chauffant décoratif qui se marie parfaitement dans un intérieur cosy. Cette pierre permet d'augmenter l'inertie et par conséquent allonge la durée de restitution de la chaleur produite par le poêle. Avec ce dispositif, l'appareil est en capacité de restituer la chaleur plus de 5 h après l'extinction du feu.



Pierre moka
L 78 - P 48 - H 131



MABLY MURAL

Ce poêle suspendu donne un côté épuré avec une vision panoramique du feu. À la fois pratique, esthétique et généreux, le MABLY MURAL s'adapte à de nombreuses habitations.

5 kW
Puissance nominale
80,3 %
Rendement

50 cm
Longueur
des bûches

A+ Classe
énergétique

10 kW
Puissance nominale
77,9 %
Rendement

50 cm
Longueur
des bûches

A Classe
énergétique



Acier noir
L 78 - P 49 - H 68

DÉTAILS



Découvrez la vidéo :

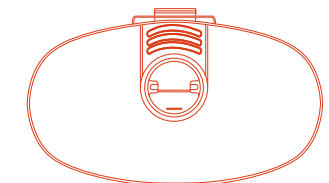



Mably S + banquette Konzept (L:150 H:35)



Découvrez la vidéo :

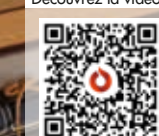

MABLY S

Ce poêle design, avec une belle vitre panoramique et des performances de rendement élevées, se marie parfaitement avec une banquette Gustave ou Konzept. Le MABLY S peut également être posé en insertion dans une cheminée.

DÉTAILS

- 
RE 2020
- 
RACCORDABLE
AIR EXTÉRIEUR
- 
GLISS'AIR
- 
EFFICIENS
- 
VITRE
CLAIRE
- 

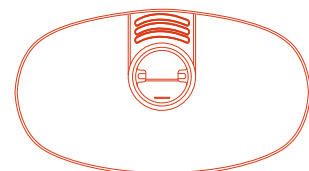

5 kW
Puissance nominale
80,3 %
Rendement

50 cm
Longueur
des bûches

A+ Classe
énergétique

10 kW
Puissance nominale
77,9 %
Rendement

50 cm
Longueur
des bûches

A Classe
énergétique



Acier noir
L 78 - P 49 - H 69



OCTAVE

Ce poêle haute performance peut être alimenté avec des bûches de 50 cm. Il dispose d'une chambre de combustion en béton réfractaire, un matériau résistant à de très hautes températures qui accumule la chaleur pendant la combustion et la restitue après l'arrêt du feu. Le poêle OCTAVE est compatible RE 2020 grâce à sa forte étanchéité.

7,8 kW 50 cm
Puissance nominale Longueur des bûches

81 % A+
Rendement Classe énergétique



Acier noir
L 76 - P 45 - H 102



Pierre ollaire
L 76 - P 45 - H 106

DÉTAILS

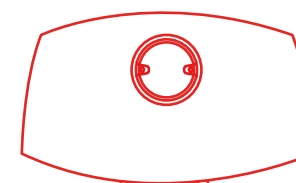

En option :
Accumulateur de chaleur de 20 kg en pierre ollaire.

Découvrez la vidéo :



OCTAVE OPTIMA

Conçus avec des matériaux modernes et élégants, ce poêle à bois est à la fois pratique et esthétique. Il est équipé de deux tirettes de gestion d'arrivée d'air : l'une pour l'air primaire et l'autre pour l'air secondaire et tertiaire. Un large cendrier indépendant y a été ajouté pour permettre un entretien facile de l'appareil.

5 kW Puissance nominale
30 cm Longueur des bûches
80 % Rendement
A Classe énergétique



Acier noir
L 47 - P 43 - H 98

DÉTAILS

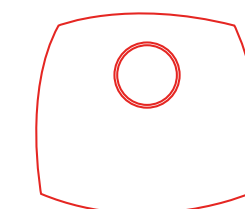

En option :
Accumulateur de chaleur
de 20 kg en pierre ollaire.



Découvrez la vidéo :



KARL 62 & 124

Le KARL est un poêle-insert minimaliste et élégant. Il possède une chambre de combustion intégralement en fonte et un carénage en acier noir de 5 mm d'épaisseur. Il est équipé de trois grilles foyères de 5, 7 et 9 kW qui optimisent les performances avec une classe Flamme Verte 7 étoiles sur les trois puissances. Les éléments de réglages de l'air primaire et secondaire sont discrets et accessibles afin de donner le meilleur des flammes.

5 kW
Puissance nominale
80,6 %
Rendement
A+ Classe énergétique
35 cm
Longueur des bûches

7 kW
Puissance nominale
78,9 %
Rendement
A Classe énergétique
35 cm
Longueur des bûches

9 kW
Puissance nominale
78 %
Rendement
A Classe énergétique
35 cm
Longueur des bûches

DÉTAILS

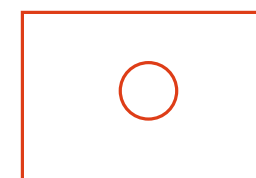

KARL 62
Acier noir
L 76 - P 48 - H 62



KARL 124
Acier noir
L 76 - P 48 - H 124

Les KARL s'adaptent à vos différents aménagements



Design et Performance

Le KARL 76 et le KARL 96 sont des poêles rectangulaires à la fois pratiques, esthétiques et généreux. Ils offrent une large vision du feu grâce à leurs chambres de combustion qui peuvent être alimentées avec des bûches de 50 cm.

Ces poêles s'adaptent à de nombreux agencements, puisqu'ils peuvent être posés sur un socle en pierre ou une banquette en acier, en insertion dans une ancienne cheminée ou bien suspendus au mur !

2 poignées

Osez la personnalisation ! Associez le design à la fonctionnalité pour créer **un poêle unique** qui s'intégrera parfaitement dans votre intérieur. Laissez-vous séduire par la beauté naturelle du bois ou le côté industriel de l'acier !

Poignée intégrée (de série)



Poignée déportée (en option)



La technologie Efficiens®

**PLUS DE PLAISIR, PLUS DE PERFORMANCE !
LA TRIPLE COMBUSTION : DES ÉMISSIONS FAIBLES DE PARTICULES AVEC UN RENDEMENT ÉLEVÉ**

- **AIR PRIMAIRE :**
l'air arrive sous la grille à bois ajourée. Il permet notamment d'ajuster la durée de la combustion et la puissance souhaitée.
- **AIR SECONDAIRE :**
l'air est distribué vers la vitre du foyer en partie supérieure de manière à s'échanger en glissant du haut vers le bas de la vitre. Cet air est réglable et se met au point en fonction du tirage.
- **AIR TERTIAIRE :**
l'air préchauffé dans la double paroi arrière sort des multiples orifices situés sur la plaque de fond du foyer. Ces trous sont situés à la hauteur idéale car ils projettent l'air au travers des premiers gaz dont une partie s'enflamme spontanément. La post-combustion est essentielle pour la qualité du feu. Elle assure un taux bas de monoxyde de carbone (CO) et des émissions de particules faibles.



Puissance variable

Le KARL 76 s'adapte à de nombreuses habitations avec sa puissance variable de 5,5 à 8,5 kW. Il offre des performances élevées sur chacune des puissances grâce à ses deux grilles foyères adaptées.

Vitre Claire®

L'air secondaire descend le long de la vitre. Il permet de diminuer fortement le dépôt des suies et de profiter pleinement de la vision du feu.

Gliss'Air®

Le Gliss'Air apporte une simplicité d'utilisation grâce à un système unique de gestion d'air primaire, secondaire et tertiaire. Il permet de régler de manière très précise et équilibrée l'air nécessaire à la combustion.

En savoir plus :



Skamolex 900™

La chambre de combustion est doublée en panneaux réfractaires SKAMOLEX 900™ pour une optimisation de la température de combustion à l'intérieur du poêle.

Les panneaux SKAMOLEX 900™ sont produits à partir d'une roche, le silicate de magnésium, exfoliée et moulée qui leur donnent une surface pressée, lisse et renforcée, et réduit ainsi leur usure.



Karl 76 + banquette Konzept (L:150 H:35)

Découvrez la vidéo :



KARL 76 S

Le poêle Insert KARL 76 s'adapte à de nombreux agencements. Il peut être posé sur un socle en pierre ou bien sur une banquette en acier. Il donne une grande vision des flammes avec une large chambre de combustion qui peut accueillir des bûches de 50 cm. Le GLISS'AIR apporte une simplicité d'utilisation grâce à un système unique de gestion d'air primaire, secondaire et tertiaire. Il permet de régler de manière très précise et équilibrée l'air nécessaire à la combustion.

5,5 kW 50 cm
Puissance nominale Longueur des bûches
79 % Rendement **A** Classe énergétique

8,5 kW 50 cm
Puissance nominale Longueur des bûches
80,6 % Rendement **A+** Classe énergétique



KARL 76
Acier noir
L 76 - P 43 - H 64

DÉTAILS







Karl 76 + pieds acier + poignée déportée

KARL 76 PIEDS

Personnalisez votre KARL jusque dans les fixations. La personnalisation des pieds permet non seulement d'ajouter une touche unique à votre appareil, mais aussi d'assurer une intégration parfaite avec votre décoration. Créez un poêle à bois qui reflète véritablement votre style et votre personnalité ! 4 pieds, en acier et en bois : vous trouverez bien le pied de vos envies !

5,5 kW
Puissance nominale
79 %
Rendement

50 cm
Longueur
des bûches

A Classe
énergétique

8,5 kW
Puissance nominale
80,6 %
Rendement

50 cm
Longueur
des bûches

A+ Classe
énergétique



Bois brun



Acier



Bois clair



Bois brun



Bois foncé

DÉTAILS



RE 2020



RACCORDABLE
AIR EXTÉRIEUR



GLISSAIR



EFFICIENTS



VITRE
CLAIRE

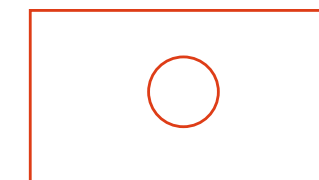



KARL 76 MURAL

Profitez d'une belle flamme suspendue avec le nouveau poêle KARL 76 mural. Ce poêle à bois s'adapte à de nombreux agencements grâce à sa chaise de fixation murale. Sa belle chambre de combustion, pouvant accueillir des bûches de 50 cm, offre une grande vision de la flamme. Le KARL 76 mural, est un poêle étanche et doté d'une double plage de puissance de 5,5 et de 8,5 kW.

5,5 kW
Puissance nominale
79 %
Rendement

50 cm
Longueur
des bûches

A Classe
énergétique

8,5 kW
Puissance nominale
80,6 %
Rendement

50 cm
Longueur
des bûches

A+ Classe
énergétique



KARL 76
Acier noir
L 76 - P 43 - H 64

DÉTAILS

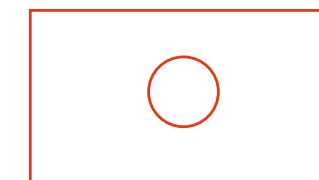



KARL 96 S + banquette Konzept (L:150 H:35)

KARL 96 S

Le poêle KARL 96 S offre une large chambre de combustion avec une vue panoramique sur le feu. Il s'adapte à de nombreux agencements (insertion dans une cheminée existante ou sur une banquette acier Gustav ou Konzept). Il est doté de la technologie Gliss'air qui apporte une simplicité d'utilisation dans la gestion de l'air primaire, secondaire et tertiaire.

9,5 kW Puissance nominale
60 cm Longueur des bûches
78,8 % Rendement
A Classe énergétique



KARL 96
 Acier noir
 L 96 - P 43 - H 64

DÉTAILS





Karl 96 + pieds bois clair + poignée intégrée

KARL 96

PIEDS

Personnalisez votre KARL jusque dans les fixations. La personnalisation des pieds permet non seulement d'ajouter une touche unique à votre appareil, mais aussi d'assurer une intégration parfaite avec votre décoration. Créez un poêle à bois qui reflète véritablement votre style et votre personnalité ! 4 pieds, en acier et en bois : vous trouverez bien le pied de vos envies !

9,5 kW Puissance nominale
60 cm Longueur des bûches
78,8 % Rendement
A Classe énergétique



Bois foncé



Acier



Bois clair



Bois brun



Bois foncé

DÉTAILS



RE 2020



RACCORDABLE
AIR EXTÉRIEUR



GLISSAIR



EFFICIENTS



VITRE
CLAIRE



KARL 96

MURAL

Le poêle KARL 96 se décline également en version murale. Ce poêle à bois offre une superbe vision de la flamme grâce à sa chambre de combustion pouvant accueillir des bûches de 60 cm. Le poêle KARL 96 est étanche et compatible au maison RE 2020 et doté d'une puissance nominale de 9,5 kW.

9,5 kW Puissance nominale
60 cm Longueur des bûches
78,8 % Rendement
A Classe énergétique



KARL 96
Acier noir
L 96 - P 43 - H 64

DÉTAILS





KARL 100 DF

Le KARL 100 est un poêle-insert de grande dimension avec une largeur de 100 cm. Il est équipé de briques réfractaires et d'une porte vitrée sérigraphiée. Une banquette XL de 150 cm de long, proposée en option, apporte de multiples solutions d'agencement.

13 kW
Puissance nominale

70 cm
Longueur
des bûches

76,3 %
Rendement

A Classe
énergétique



KARL 100 DF
Acier noir
L 100 - P 50 - H 59

DÉTAILS



RACCORDABLE
AIR EXTÉRIEUR

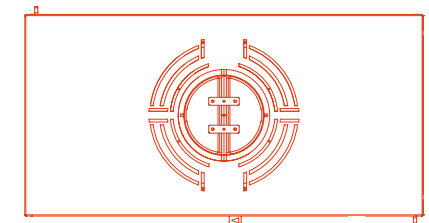



GALA 700 S

Ce poêle-cheminée avec ses lignes sobres et épurées s'intègre facilement dans les intérieurs. Il met en avant la vision du feu grâce à son foyer de 70 cm. Il est présenté avec un cadre époxy de couleur blanc (10 autres couleurs au choix) et un carénage du foyer de couleur noire. GALA est compatible avec les maisons BBC (RE 2020) car il est étanche et raccordable directement à l'air extérieur.

13 kW Puissance nominale
58 cm Longueur des bûches
85,2 % Rendement
A+ Classe énergétique



Epoxy blanc
L 115 - P 59 - H 115

Disponible en 10 couleurs :



DÉTAILS

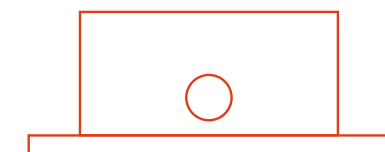



Découvrez la vidéo :



TIVOLI F

Ce poêle-cheminée est habillé de céramiques fabriquées à la main et disponibles en 2 coloris : noir mat et blanc mat. Le foyer, sobre et élégant, possède une large vitre céramique qui met en valeur la beauté et la chaleur du feu. L'intérieur de la chambre de combustion est composé de panneaux réfractaires en chamotte haute performance.

4,8 kW 45 cm
Puissance nominale Longueur des bûches

83,6 % A+ Classe énergétique
Rendement

DÉTAILS

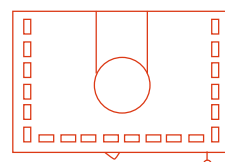

En option :
Accumulateur de chaleur
de 82 kg en pierre ollaire.



Céramique blanc mat
L 72 - P 46 - H 136

Céramique noir mat
L 72 - P 46 - H 136

TIVOLI CV

Le foyer du TIVOLI CV offre une vision panoramique du feu grâce à sa vitre latérale (droite ou gauche). Il est équipé d'une poignée d'ouverture discrète et ergonomique qui laisse place aux lignes minimalistes. Il est possible d'ajouter des accumulateurs en pierre ollaire en partie supérieure afin d'augmenter l'inertie et la restitution de chaleur du poêle.

5,7 kW 45 cm
Puissance nominale Longueur des bûches

85,7 % A+ Classe énergétique
Rendement

DÉTAILS

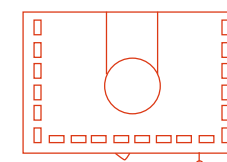

En option :
Accumulateur de chaleur
de 82 kg en pierre ollaire.



Céramique blanc mat
L 72 - P 46 - H 136

Céramique noir mat
L 72 - P 46 - H 136

Focus sur la FONTE :

Depuis plusieurs décennies, TURBO FONTE a misé sur ce matériau aux nombreux avantages !

- **DURABILITÉ :**

Un matériau prévu pour résister aux contraintes thermiques du feu.

- **INERTIE ET CHALEUR :**

La fonte dispose d'une grande capacité à emmagasiner la chaleur. Elle va ensuite dégager cette énergie par rayonnement et chauffer les parois et meubles de la pièce. Elle apporte ainsi une chaleur douce et homogène.

- **QUALITÉ :**

TURBO FONTE travaille uniquement avec des fonderies spécialisées dans la fonte de chauffage. C'est pour cela que nous offrons une garantie de 5 ans y compris sur les pièces en contact direct avec le feu.

- **SUR-MESURE :**

La fonte permet de concevoir des formes parfois complexes grâce à l'utilisation de moules sur-mesure.

- **NATURELLE ET RECYCLÉE :**

Alliage de fer et de carbone, la fonte provient majoritairement d'acier et de fonte recyclé et se revalorise donc à l'infini !



425 GM

Le poêle à bois 425 est un appareil en fonte noire. Il peut accueillir des bûches jusqu'à 40 cm. Ses pieds réglables permettent de l'adapter dans nombreux environnements et également dans des cheminées existantes. Son entretien est facilité par la présence d'un tiroir cendrier.

DÉTAILS

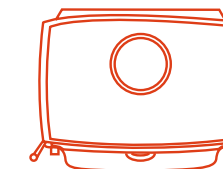

425 GM
L 55 - P 44 - H 76-84

8 kW Puissance nominale
40 cm Longueur des bûches
80,1 % Rendement
A+ Classe énergétique



AUGUSTE

L'Auguste est un poêle en fonte bénéficiant d'une grande inertie thermique (190 kg). Sa large chambre de combustion peut accueillir des grandes bûches de 55 cm. Il offre une très grande facilité d'utilisation. La triple combustion est gérée par une seule et unique tirette. Le chargement du bois peut se faire en frontal mais aussi via la porte de chargement latéral. L'entretien est facilité par la présence d'un tiroir cendrier indépendant.

12 kW Puissance nominale
55 cm Longueur des bûches
81 % Rendement
A+ Classe énergétique



AUGUSTE
L 79 - P 56 - H 80

DÉTAILS

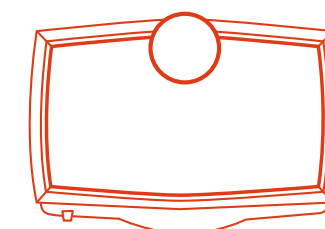



LA PIERRE OLLAIRE : L'accumulation de chaleur pour plus de confort

La pierre ollaïre est un **matériau naturel dense** (2 800 kg/m³) doté de fortes capacités d'**accumulation** et de **restitution de la chaleur**.

Elle est utilisée sur nos poêles en **habillage extérieur** et en **blocs situés au-dessus de la chambre de combustion**.

LE PRINCIPE DE L'ACCUMULATION :

Dans notre application, on parle d'accumulation d'énergie sous forme de chaleur.

Comme une batterie, l'objectif des kits d'accumulation en pierre ollaïre est de se charger pour ensuite **libérer cette énergie dans le temps**. La combustion du bois charge les accumulateurs qui effectueront le travail de **libération progressive de la chaleur**.

Les pierres d'accumulation = pile rechargeable

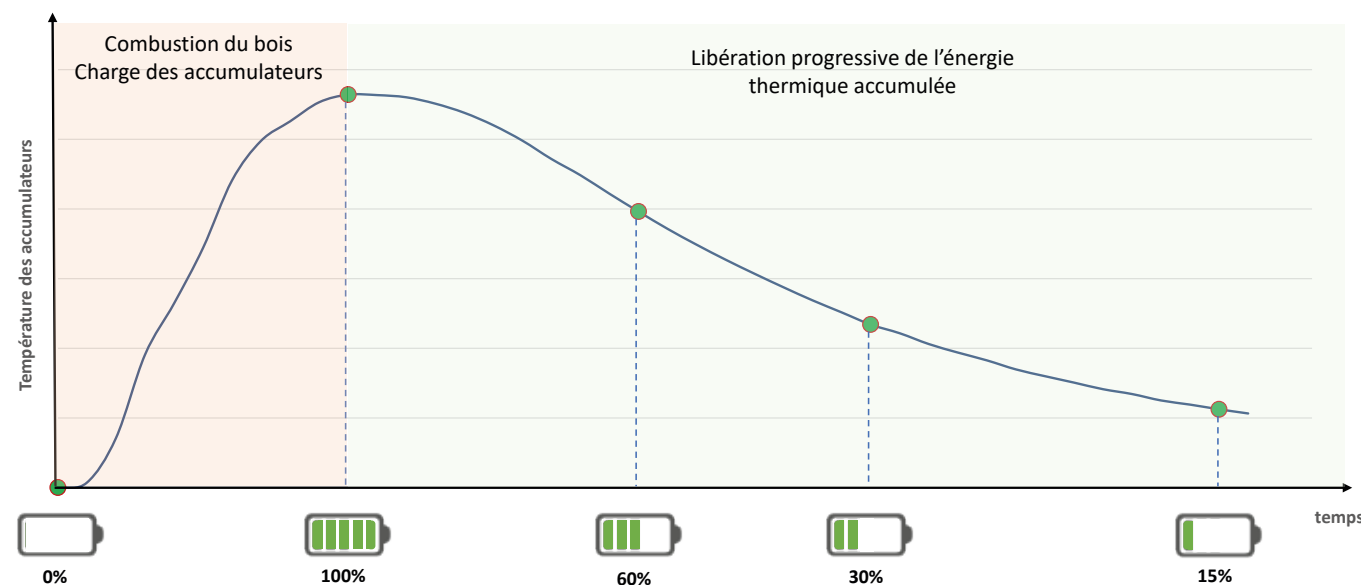

UNE CHALEUR DOUCE :

La température de surface de l'appareil est plus douce sur un appareil habillé de pierre ollaïre. L'accumulation limite le pic de chaleur lié à l'allumage, pour plus de confort.

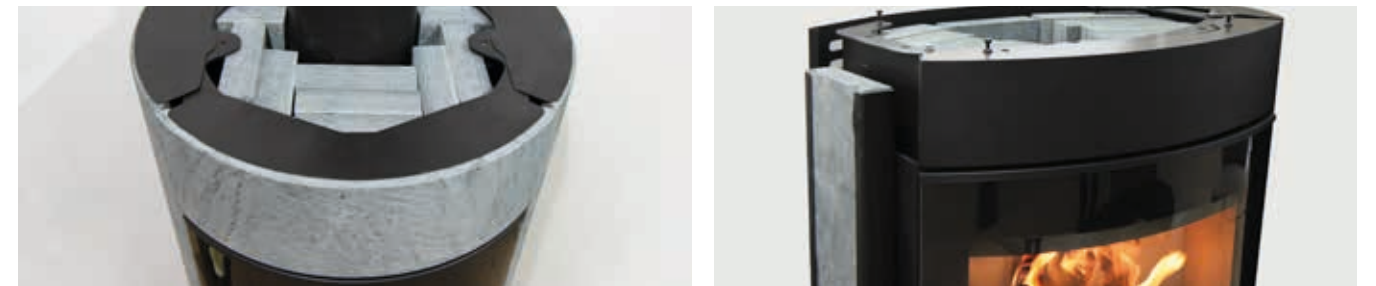
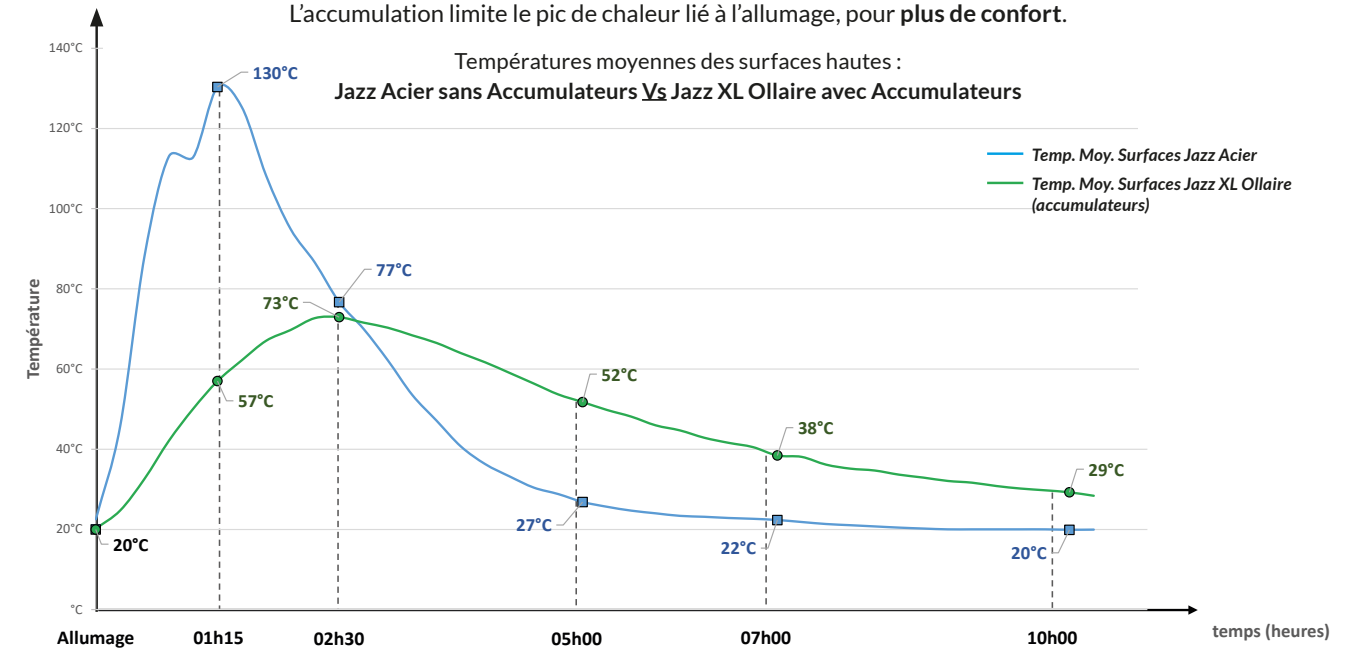

EXEMPLES DE TEMPS DE RESTITUTION :

Exemples calculés pour un appareil installé dans une pièce de 45m² (hauteur sous plafond 2,5m). Le logement est bien isolé et situé dans une zone géographique tempérée.

Appareils (Poêles à bois)	Masse pierre active totale	Temps de restitution*
Jazz XL Acier	50 kg	2h 04 min
Jazz XL Jersey	127 kg	3h 39 min
Jazz XL Ollaïre	127 kg	3h 50 min
Jazz L Acier	33 kg	1h 21 min
Jazz L Jersey	98 kg	2h 42 min
Jazz L Moka	84 kg	2h 31 min
Jazz L Ollaïre	98 kg	2h 51 min
Jazz M Jersey	52 kg	1h 04 min
Jazz M Moka	40 kg	56 min
Jazz M Ollaïre	52 kg	1h 12 min
Lythos Moka	191 kg	7h 28 min
Lythos Ollaïre	210 kg	8h 08 min
Mably XL Acier	93 kg	5h 05 min
Mably XL Jersey	141 kg	5h 53 min
Mably XL Moka	124 kg	5h 36 min
Mably XL Ollaïre	141 kg	6h 08 min
Mably L Acier	75 kg	4h 03 min
Mably M Jersey	51 kg	1h 28 min
Mably M Ollaïre	51 kg	1h 38 min
Octave Acier	20 kg	1h 03 min
Octave Ollaïre	58 kg	2h 10 min
Octave Optima Acier	20 kg	40 min
Solveig Optima L Ollaïre	74 kg	2h 02 min
Tivoli F	82 kg	3h 33 min
Tivoli CV	82 kg	3h 29 min

(* à partir de la fin de la combustion et une pierre avec une température minimale de 45°C)

Koncept®

LA BANQUETTE by **TURBO** FONTE®



En savoir plus :



Banquette L:117 + H:15
2 pieds « plein »



Banquette L:117 + H:25
2 pieds « plein »



Banquette L:117 + H:35
2 pieds « plein »

4 hauteurs + 3 longueurs
+ (jusqu'à) 56 points de fixation + 5 formes de pieds
= **des milliers de possibilités !**

• Choisissez la **LONGUEUR** :

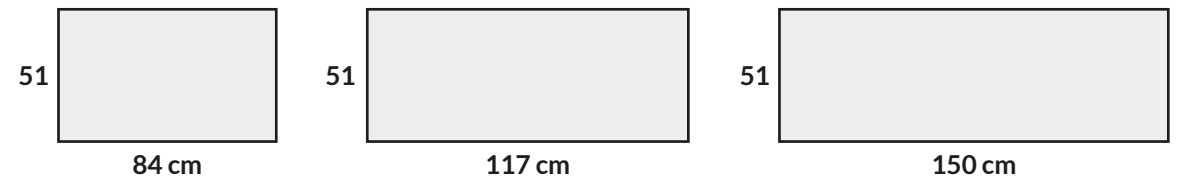

• Choisissez la **HAUTEUR** des pieds :

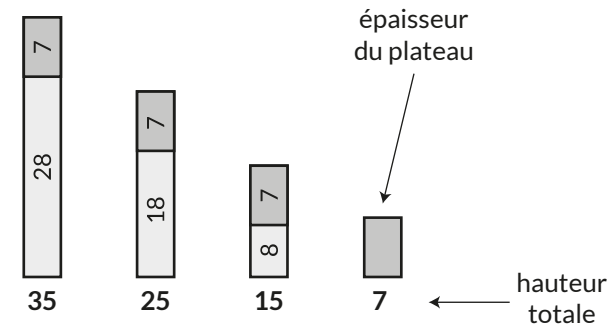

		hauteur totale (en cm)		
		35	25	15
forme	« Plein »	✓	✓	✓
	« A »	✓		
	« X »	✓		
	« U »	✓		
	« O »	✓	✓	

• Choisissez la **FORME** des pieds :

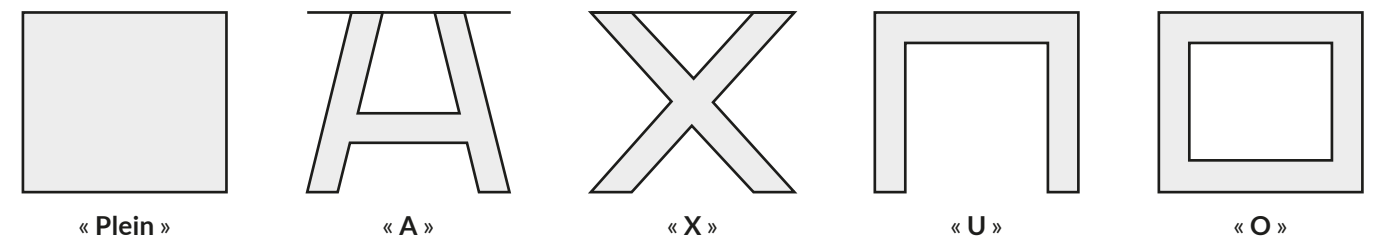

• Positionnez les pieds où vous souhaitez sur les **POINTS DE FIXATION** :

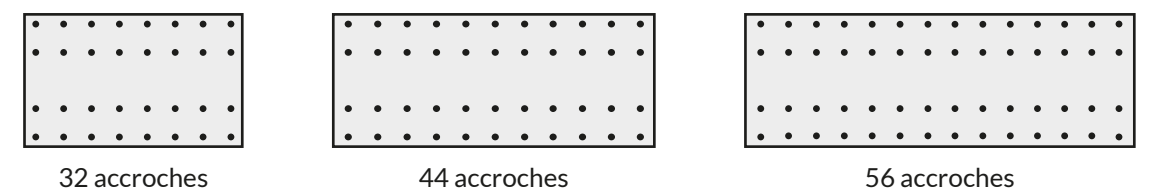

Le plus dur sera de choisir **VOTRE** banquette !

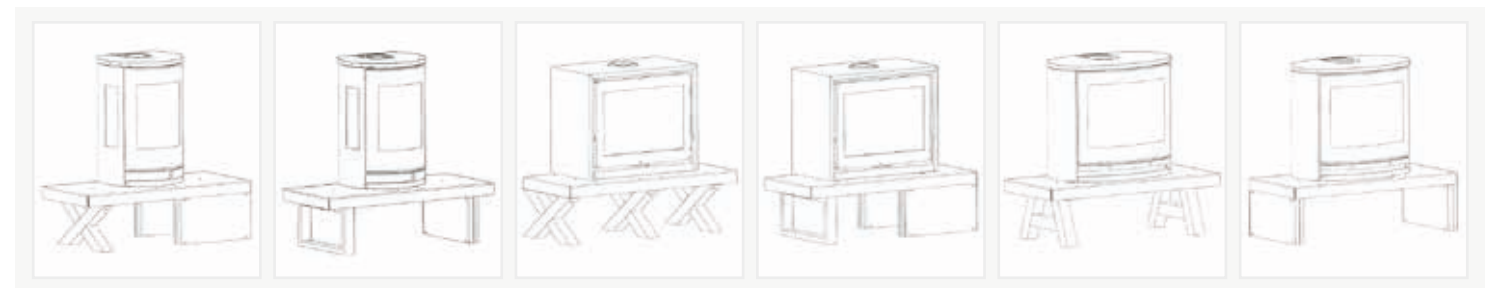

Spécifications techniques



NORME EN 13240		p. 57	p. 109	p. 103	p. 20 / 19		p. 13-17		p. 25-29		p. 31-33	
		ARTY »ACIER »OLLAIRE »CÉRAMIQUE	AUGUSTE	GALA 700 S	JAZZ S / MURAL		JAZZ M »ACIER »OLLAIRE »MOKA »JERSEY		JAZZ L »ACIER »OLLAIRE »MOKA »JERSEY		JAZZ XL »ACIER »OLLAIRE »JERSEY	
Puissance nominale	kW	6,8	12	13	4	7	4	7	4	7	4	7
Rendement	%	80,7	81	85,2	77,3	77,8	77,3	77,8	77,3	77,8	77,3	77,8
CO à 13 % d'O ₂	mg/Nm ³	951	750	750	1 374	999	1 374	999	1 374	999	1 374	999
Températures fumées	°C	275	290	230	238	313	238	313	238	313	238	313
Poussières selon DIN+	mg/Nm ³	33	26	31	26	32	26	32	26	32	26	32
Débit des fumées	g/s	5,4	10,4	9,7	4,7	6,1	4,7	6,1	4,7	6,1	4,7	6,1
NO _x	mg/Nm ³	88	102	124	102,7	73	102,7	73	102,7	73	102,7	73
COV	mg/Nm ³	50	39	62,2	115,9	101,9	115,9	101,9	115,9	101,9	115,9	101,9
Rendement saisonnier	%	71,7	72	76,2	68,3	68,8	68,3	68,8	68,3	68,8	68,3	68,8
Classe énergétique		A+	A+	A+	A		A		A		A	
Flamme Verte		Oui	Oui	Oui	Oui		Oui		Oui		Oui	
EcoDesign		•	•	•	•		•		•		•	
Longueur des bûches	cm	45	55	58	35		35		35		35	
Poids	kg	»198 »214 »180	190	263	107 / 103		»114 »168 »158 »168		»168 »228 »210 »228		»195 »267 »267	
Accumulateurs pierre ollaire	kg	-	-	-	-		-		Inclus : 33		Inclus : 50	
Hauteur	mm	»902 »924 »924	800	1 150	763 / 755		»1 100 »1 107 »1 107 »1 107		»1 258 »1 265 »1 265 »1 265		»1 480 »1 487 »1 487	
Largeur	mm	»696 »740 »740	795	1 150	514		»514 »543 »543 »543		»514 »543 »543 »543		»514 »543 »543	
Profondeur	mm	420	566	590	433		»433 »443 »443 »443		»433 »443 »443 »443		»433 »443 »443	
Ecart aux matériaux combustibles (mm)	côtés	400	400	300	350		350		350		350	
	derrière	300	400	200	370		370		370		370	
	Face avant vitrée	1 300	800	1 000	800		800		800		800	
Sortie fumée (diamètre)	mm	150	150	180	150		150		150		150	
Sortie fumée dessus (profondeur axe)	mm	186	97	285	167		152 / 180		152 / 180		152 / 180	
Sortie fumée arrière (hauteur axe)	mm	787	646	-	589 / 580		926		926		1 076	
Buse arrivée d'air extérieur Arrière ou Dessous	mm	Inclus	Inclus	Inclus	Inclus		Inclus		Inclus		Inclus	
		125	100	125	80		80		80		80	
		A/D	A	A/D	A/D / A		A/D		A/D		A/D	
Distance à l'axe de l'arrivée d'air frais directe	Arrière	108	203	165	86 / 77		169		169		169	
	Dessous	223	-	379	112 / -		110 / 115		115		115	
Compatible RE 2020 Taux de fuite < 3m ³ /h sous 10 Pa		•	•	•	•		•		•		•	
Chambre de combustion: Chamotte, Vermiculite, Béton, Briques ou Fonte		C-F	V-F	F	V-F		V-F		V-F		V-F	
Habillages disponibles : Céramique, Ollaïre, Moka ou Jersey		O-C					O-M-J		O-M-J		O-J	
Compartiment technique							•		•		•	

NORME EN 13240		p. 23	p. 82			p. 87 / 93 / 91		p. 95 / 99 / 97		p. 101	p. 51-53		p. 76 / 75	
		JAZZ POD	KARL 62 / 124			KARL 76 S / MURAL / PIEDS		KARL 96 S / MURAL / PIEDS		KARL 100 DF	LYTHOS »OLLAIRE »MOKA		MABLY S / MURAL	
		4	7	5	7	9	5,5	8,5	9,5	13	4	7	5	10
		77,3	77,8	80,6	78,9	78	79	80,6	78,8	76,3	77,3	77,8	80,3	77,9
		1 374	999	1 124	875	1 374	1 090	870	912	1 154	1 374	999	911	888
		238	313	279	334	360	220	290	284	311	238	313	258	306
		26	32	30			35	25	29	29,9	26	32	25,7	39,9
		4,7	6,1	4,6	5,2	6,9	6,7	6,5	7,38	12,7	4,7	6,1	5,2	8,3
		102,7	73	95			110	120	92,2	81,7	102,7	73	108,8	101,8
		115,9	101,9	88,4			110	65	36,2	81,2	115,9	101,9	54,5	66,4
		68,3	68,8	71,6	70	69	70	71,6	69,8	67,3	68,3	68,8	71,3	68,9
		A	A+	A	A	A	A	A+	A	A	A	A	A+	A
		Oui	Oui			Oui		Oui		Oui	Oui		Oui	
		•	•			•		•		•	•		•	
		35	35			50		60		70	35		50	
		125	210 / 310			150		176 / 180		200	»400 »360		157 / 147	
		-	-			-		-		-	Inclus : 125 kg		-	
		1163	620 / 1 240			640		639 / 630		587	1 445		694 / 684	
		514	760			760		960		1 000	544		776	
		433	480			428		428 / 436		507	544		482 / 491	
		350	350			350		350		350	350		350	
		370	200			350		350		350	370		350	
		800	1 000			1 200		1 200		1 200	800		1 200	
		150	150			150		150		200	150		150	
		152	225			200		204 / 212		253	152 / 180		180 / 189	
		988	-			472		471 / 462		-	926		536 / 526	
		Inclus	Inclus			Inclus		Inclus		Inclus	Inclus		Inclus	
		80	125			100		100		2 x 60	80		100	
		A/D	62 : D / 124 : A/D			A/D		A/D		D	A/D		A/D / A	
		485	- / 500			70		69,5 / 60,5		-	169		97 / 87	
		191	385			165		169		voir plan	115		127 / -	
		•	•			•		•			•		•	
		V-F	F			V-F		V-F		Br	V-F		V-F	
											O-M			
			• »124											

Spécifications techniques



Norme EN 13240		p. 63-65		p. 67		p. 69-73		p. 61		p. 79
		MABLY M »ACIER »OLLAIRE »JERSEY		MABLY L		MABLY XL »ACIER »OLLAIRE »MOKA »JERSEY		MABLY POD		OCTAVE »ACIER »OLLAIRE
Puissance nominale	kW	5	10	5	10	5	10	5	10	7,8
Rendement	%	80,3	77,9	80,3	77,9	80,3	77,9	80,3	77,9	81
CO à 13 % d'O ₂	mg/Nm ³	911	888	911	888	911	888	911	888	999
Températures fumées	°C	258	306	258	306	258	306	258	306	298
Poussières selon DIN+	mg/Nm ³	25,7	39,9	25,7	39,9	25,7	39,9	25,7	39,9	14
Débit des fumées	g/s	5,2	8,3	5,2	8,3	5,2	8,3	5,2	8,3	6,1
NOx	mg/Nm ³	108,8	101,8	108,8	101,8	108,8	101,8	108,8	101,8	97
COV	mg/Nm ³	54,5	66,4	54,5	66,4	54,5	66,4	54,5	66,4	51
Rendement saisonnier	%	71,3	68,9	71,3	68,9	71,3	68,9	71,3	68,9	72
Classe énergétique		A+	A	A+	A	A+	A	A+	A	A+
Flamme Verte		Oui		Oui		Oui		Oui		Oui
EcoDesign		•		•		•		•		•
Longueur des bûches	cm	50		50		50		50		50
Poids	kg	»168 »198 »198		256		»293 »310 »284 »284		181		»194 »229 »225
Accumulateurs pierre ollaire	kg	-		Inclus : 75		Inclus : »93 »65 »65 »65		-		Option : 20 kg
Hauteur	mm	»980 »983 »983		1 180		1 312		1 015		»1 025 »1 065 »1 065
Largeur	mm	776		776		776		776		»762 »765 »765
Profondeur	mm	482		482		482		482		»448 »450 »450
Ecart aux matériaux combustibles (mm)	côtés	350		350		350		350		310
	derrière	350		350		350		350		310
	Face avant vitrée	1 200		1 200		1 200		1 200		1 300
Sortie fumée (diamètre)	mm	150		150		150		150		150
Sortie fumée dessus (profondeur axe)	mm	180		180		180		180		149
Sortie fumée arrière (hauteur axe)	mm	821		820		952		857		900
Buse arrivée d'air extérieur Arrière ou Dessous	mm	Inclus		Inclus		Inclus		Inclus		Inclus
		100		100		100		100		100
Distance à l'axe de l'arrivée d'air frais directe	Arrière	A/D		A/D		A/D		A/D		A/D
	Dessous	159		159		159		418		160
Compatible RE 2020 Taux de fuite < 3m ³ /h sous 10 Pa		238		238		241		238		102
		•		•		•		•		•
Chambre de combustion: Chamotte, Vermiculite, Béton, Briques ou Fonte		V-F		V-F		V-F		V-F		Bé-V-F
Habillages disponibles : Céramique, Ollaire, Moka ou Jersey		O-J				O-M-J				O
Compartiment technique		•		•		•		•		•

Norme EN 13240		p. 81	p. 55	p. 35		p. 48	p. 44	Norme EN 13240	
		OCTAVE OPTIMA	RIO	ROMY		SOLVEIG »ACIER »CÉRAMIQUE »OLLAIRE	SOLVEIG OPTIMA MURAL »ACIER »CÉRAMIQUE »OLLAIRE		
Puissance nominale	kW	5	9	4	7	9	6	kW	Puissance nominale
Rendement	%	80	79,5	77,3	77,8	79,5	83,6	%	Rendement
CO à 13 % d'O ₂	mg/Nm ³	999	1 499	1 374	999	1 472	920	mg/Nm ³	CO à 13 % d'O ₂
Températures fumées	°C	270	326	238	313	326	214	°C	Températures fumées
Poussières selon DIN+	mg/Nm ³	10	25	26	32	25	40	mg/Nm ³	Poussières selon DIN+
Débit des fumées	g/s	4,4	6,7	4,7	6,1	6,7	5,2	g/s	Débit des fumées
NOx	mg/Nm ³	111	89	102,7	73	89	125	mg/Nm ³	NOx
COV	mg/Nm ³	92	106	115,9	101,9	106	51	mg/Nm ³	COV
Rendement saisonnier	%	71	70,5	68,3	68,8	70,5	74,6	%	Rendement saisonnier
Classe énergétique		A	A	A		A	A+		Classe énergétique
Flamme Verte		Oui	Oui	Oui		Oui	Oui		Flamme Verte
EcoDesign		•	•	•		•	•		EcoDesign
Longueur des bûches	cm	30	60	35		40	35	cm	Longueur des bûches
Poids	kg	102	138	122		»155 »175 »225	»130 »132 »145	kg	Poids
Accumulateurs pierre ollaire	kg	Option : 20 kg	-	-		-	-	kg	Accumulateurs pierre ollaire
Hauteur	mm	»979 »1 006	880	1 203		»1 049 »1 075 »1 075	»702 »724 »724	mm	Hauteur
Largeur	mm	»473 »477	810	511,5		»654 »666 »666	»628 »630 »630	mm	Largeur
Profondeur	mm	»431 »436	410	500		»463 »475 »475	398	mm	Profondeur
Ecart aux matériaux combustibles (mm)	côtés	250	300	350		300	200	côtés	Ecart aux matériaux combustibles (mm)
	derrière	250	200	370		200	200	derrière	
	Face avant vitrée	850	1 000	800		1 000	800	Face avant vitrée	
Sortie fumée (diamètre)	mm	150	150	150		150	150	mm	Sortie fumée (diamètre)
Sortie fumée dessus (profondeur axe)	mm	131	130	253		231 / 237	237 avec support	mm	Sortie fumée dessus (profondeur axe)
Sortie fumée arrière (hauteur axe)	mm	880	762	1 017		-	591	mm	Sortie fumée arrière (hauteur axe)
Buse arrivée d'air extérieur Arrière ou Dessous	mm	Inclus	-	Inclus		Inclus	Inclus		Buse arrivée d'air extérieur Arrière ou Dessous
		100	-	80		125	125		
Distance à l'axe de l'arrivée d'air frais directe	Arrière	A	-	A/D		A/D	A		Distance à l'axe de l'arrivée d'air frais directe
	Dessous	351	-	203		112,5	66		
Compatible RE 2020 Taux de fuite < 3m ³ /h sous 10 Pa		-	-	182		211 / 237	-		Compatible RE 2020 Taux de fuite < 3m ³ /h sous 10 Pa
		•		•		•			
Chambre de combustion: Chamotte, Vermiculite, Béton, Briques ou Fonte		Bé-V-F	C-F	V-F		C-F	C-F		Chambre de combustion: Chamotte, Vermiculite, Béton, Briques ou Fonte
Habillages disponibles : Céramique, Ollaire, Moka ou Jersey		•		•		O-C	O-C		Habillages disponibles : Céramique, Ollaire, Moka ou Jersey
Compartiment technique		•		•		•			Compartiment technique

Spécifications techniques



Norme EN 13240		p. 43	p. 39	p. 47	p. 40
		SOLVEIG OPTIMA S » ACIER » CÉRAMIQUE » OLLAIRE	SOLVEIG OPTIMA M » ACIER » CÉRAMIQUE » OLLAIRE	SOLVEIG OPTIMA L » ACIER » CÉRAMIQUE » OLLAIRE	SOLVEIG OPTIMA POD » ACIER » CÉRAMIQUE » OLLAIRE
Puissance nominale	kW	6	6	6	6
Rendement	%	83,6	83,6	83,6	83,6
CO à 13 % d'O ₂	mg/Nm ³	920	920	920	920
Températures fumées	°C	214	214	214	214
Poussières selon DIN+	mg/Nm ³	40	40	40	40
Débit des fumées	g/s	5,2	5,2	5,2	5,2
NOx	mg/Nm ³	125	125	125	125
COV	mg/Nm ³	51	51	51	51
Rendement saisonnier	%	74,6	74,6	74,6	74,6
Classe énergétique		A+	A+	A+	A+
Flamme Verte		Oui	Oui	Oui	Oui
EcoDesign		•	•	•	•
Longueur des bûches	cm	35	35	35	35
Poids	kg	>121 >122 >136	>139 >144 >162	>200 >209 >238	>141 >143 >157
Accumulateurs pierre ollaire	kg	-	-	Inclus : 28	-
Hauteur	mm	>719 >741 >741	>1 099 >1 121 >1 121	>1 234 >1 256 >1 256	>1 015 >1 037 >1 037
Largeur	mm	>628 >630 >630	>628 >630 >630	>628 >630 >630	>628 >630 >630
Profondeur	mm	398	398	398	398
Ecart aux matériaux combustibles (mm)	côtés	200	200	200	200
	derrière	200	200	200	200
	Face avant vitrée	800	800	800	800
Sortie fumée (diamètre)	mm	150	150	150	150
Sortie fumée dessus (profondeur axe)	mm	195	195	195	199
Sortie fumée arrière (hauteur axe)	mm	606	988	988	-
Buse arrivée d'air extérieur (Arrière ou Dessous)	mm	Inclus	Inclus	Inclus	Inclus
		125	125	125	125
Distance à l'axe de l'arrivée d'air frais directe	Arrière	A/D	A/D	A/D	A/D
	Dessous	81	463	463	118
Compatible RE 2020 (Taux de fuite < 3m ³ /h sous 10 Pa)	Arrière	178	80	80	195
	Dessous	•	•	•	•
Chambre de combustion: (Chamotte, Vermiculite, Béton, Briques ou Fonte)		•	•	•	•
Habillages disponibles : (Céramique, Ollaire, Moka ou Jersey)		C-F	C-F	C-F	C-F
Compartiment technique		O-C	O-C	O-C	O-C
		•	•	•	•

Norme EN 13240		p. 36	p. 104	p. 105	p. 107	Norme EN 13240	
		TASMANIA R » ACIER » CÉRAMIQUE » OLLAIRE	TIVOLI F	TIVOLI CV	425 GM		
Puissance nominale	kW	6	4,8	5,7	8	kW	Puissance nominale
Rendement	%	81,9	83,6	85,7	80,1	%	Rendement
CO à 13 % d'O ₂	mg/Nm ³	923	999	940	1 062	mg/Nm ³	CO à 13 % d'O ₂
Températures fumées	°C	231	235	206	295	°C	Températures fumées
Poussières selon DIN+	mg/Nm ³	22	18	11	28	mg/Nm ³	Poussières selon DIN+
Débit des fumées	g/s	5,5	3,7	4,4	9,2	g/s	Débit des fumées
NOx	mg/Nm ³	111	85	118	109	mg/Nm ³	NOx
COV	mg/Nm ³	59	53	53	119	mg/Nm ³	COV
Rendement saisonnier	%	72,9	74,6	76,7	71,1	%	Rendement saisonnier
Classe énergétique		A+	A+	A+	A+		Classe énergétique
Flamme Verte		Oui	-	-	Oui		Flamme Verte
EcoDesign		•	•	•	•		EcoDesign
Longueur des bûches	cm	33	45	45	40	cm	Longueur des bûches
Poids	kg	>138 >132 >171	250	234	125	kg	Poids
Accumulateurs pierre ollaire	kg	-	Option : 82	Option : 82	-	kg	Accumulateurs pierre ollaire
Hauteur	mm	>1 034 >1 056 >1 056	1 357	1 360	765 - 845	mm	Hauteur
Largeur	mm	516	720	720	550	mm	Largeur
Profondeur	mm	417	460	460	440	mm	Profondeur
Ecart aux matériaux combustibles (mm)	côtés	250	100	120	400	côtés	Ecart aux matériaux combustibles (mm)
	derrière	300	100	100	400	derrière	
	Face avant vitrée	800	1 200	1 200	800	Face avant vitrée	
Sortie fumée (diamètre)	mm	150	150	150	150	mm	Sortie fumée (diamètre)
Sortie fumée dessus (profondeur axe)	mm	178	244	244	150	mm	Sortie fumée dessus (profondeur axe)
Sortie fumée arrière (hauteur axe)	mm	923	1 063	1 229	640 - 720	mm	Sortie fumée arrière (hauteur axe)
Buse arrivée d'air extérieur (Arrière ou Dessous)	mm	Inclus	Inclus / Option	Inclus / Option	-	mm	Buse arrivée d'air extérieur (Arrière ou Dessous)
		125	125	125	-		
Distance à l'axe de l'arrivée d'air frais directe	Arrière	A/D	A/D option	A/D option	-	Arrière	Distance à l'axe de l'arrivée d'air frais directe
	Dessous	438	299	305	-	Dessous	
Compatible RE 2020 (Taux de fuite < 3m ³ /h sous 10 Pa)	Arrière	101	134	134	-	Arrière	Compatible RE 2020 (Taux de fuite < 3m ³ /h sous 10 Pa)
	Dessous	•	•	•	•		
Chambre de combustion: (Chamotte, Vermiculite, Béton, Briques ou Fonte)		•	•	•	V-F		Chambre de combustion: (Chamotte, Vermiculite, Béton, Briques ou Fonte)
Habillages disponibles : (Céramique, Ollaire, Moka ou Jersey)		C-F	C	C			Habillages disponibles : (Céramique, Ollaire, Moka ou Jersey)
Compartiment technique		O-C	C	C			Compartiment technique
		•	•	•	•		Compartiment technique

TURBO FONTE®

POÊLES ET CHEMINÉES

TURBO FONTE SAS

Tél. 05 57 26 39 60

270, avenue Pasteur - 33600 PESSAC - France

E-mail: contact@turbofonte.com

Plus d'informations sur : www.turbofonte.com

